

# Immo KS - Laforet

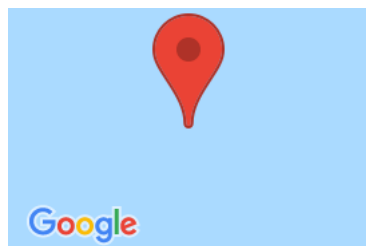

## Statistiques

Superficie: 183 m<sup>2</sup>

3 Étages

4 Chambres

1 S. de bain

## Sous-sol

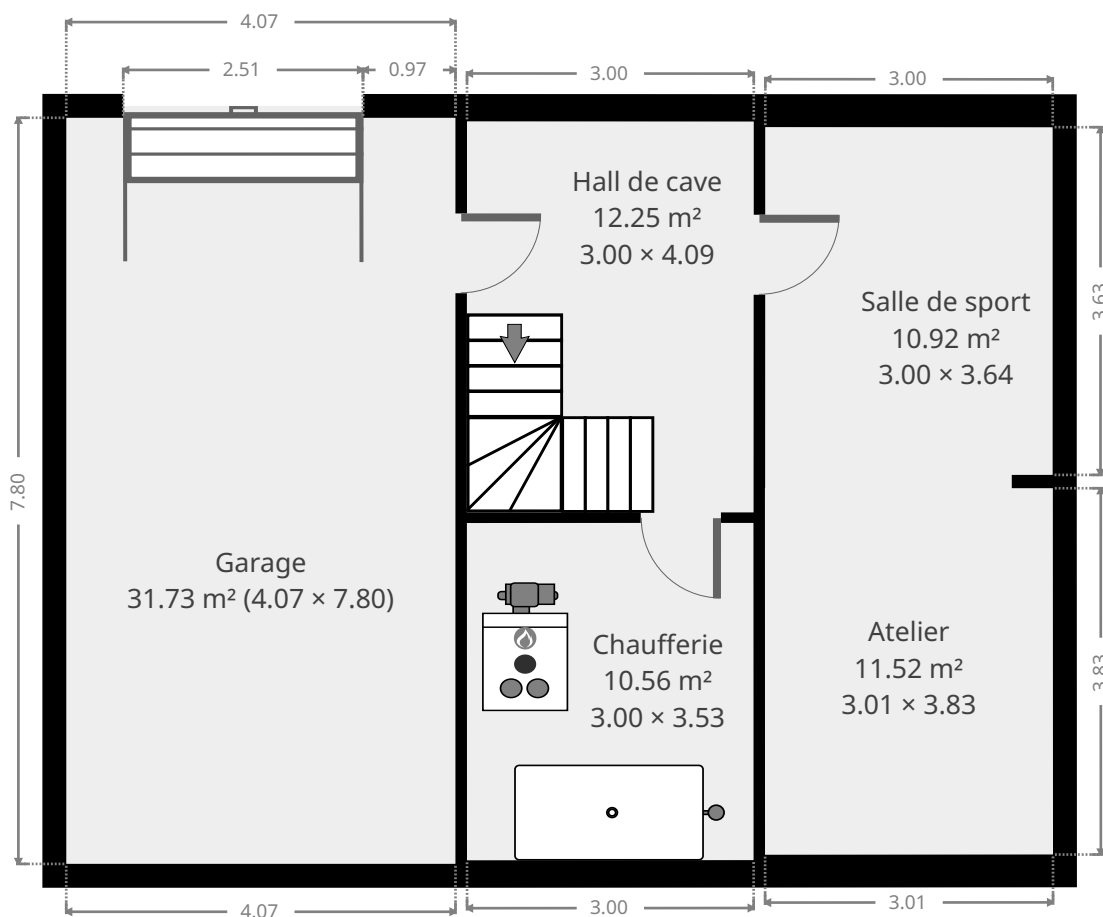

CE PLAN EST FOURNI EN L'ETAT SANS GARANTIE D'AUCUNE SORTE. SENSOPIA N'ACCORDE AUCUNE GARANTIE, Y COMPRIS, SANS S'Y LIMITER, DES GARANTIES QUANT À LA QUALITE ET À LA PRÉCISION DES DIMENSIONS.



## Immo KS - Laforet

### Hall de cave

Largeur 3.00 m  
Longeur: 4.09 m  
Superficie 12.25 m<sup>2</sup>  
Périmètre: 14.17 m

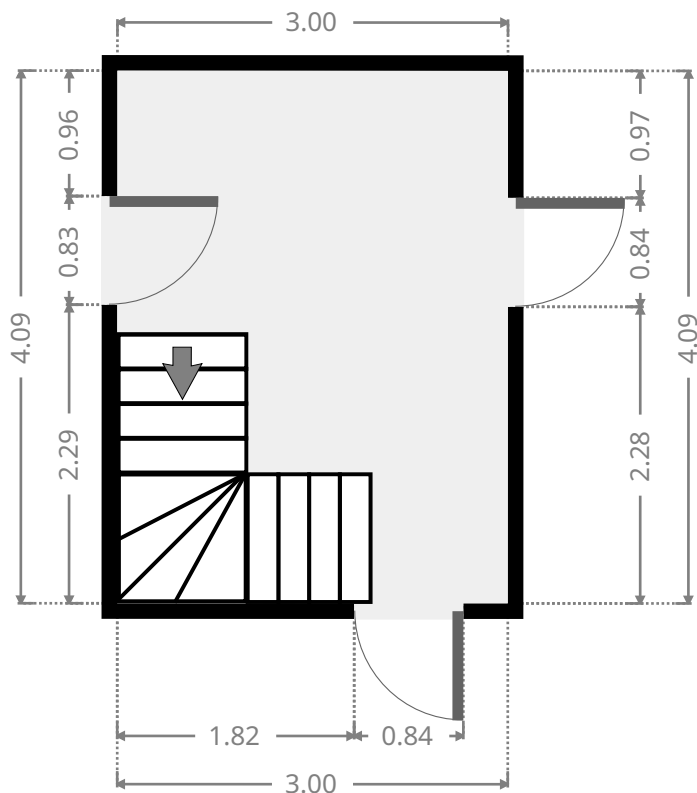
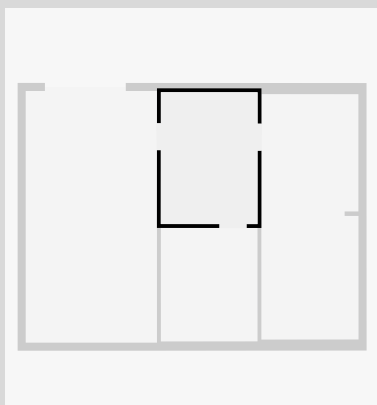

### Salle de sport

Largeur 3.00 m  
Longeur: 3.64 m  
Superficie 10.92 m<sup>2</sup>  
Périmètre: 13.28 m

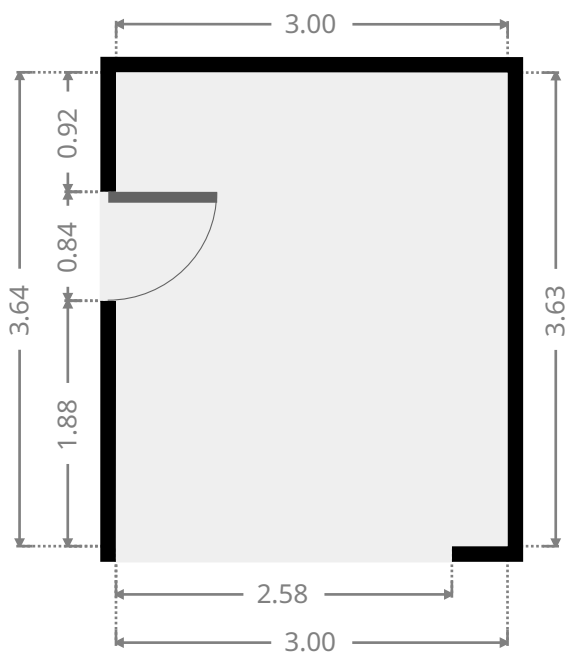
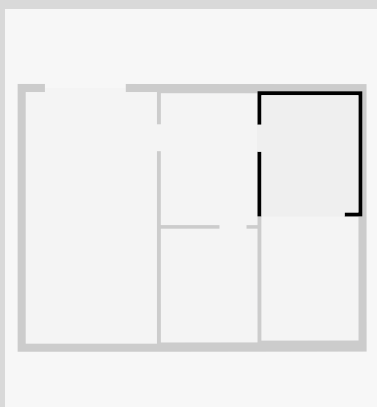

## Immo KS - Laforet

### Atelier

Largeur 3.01 m  
Longueur: 3.83 m  
Superficie 11.52 m<sup>2</sup>  
Périmètre: 13.68 m

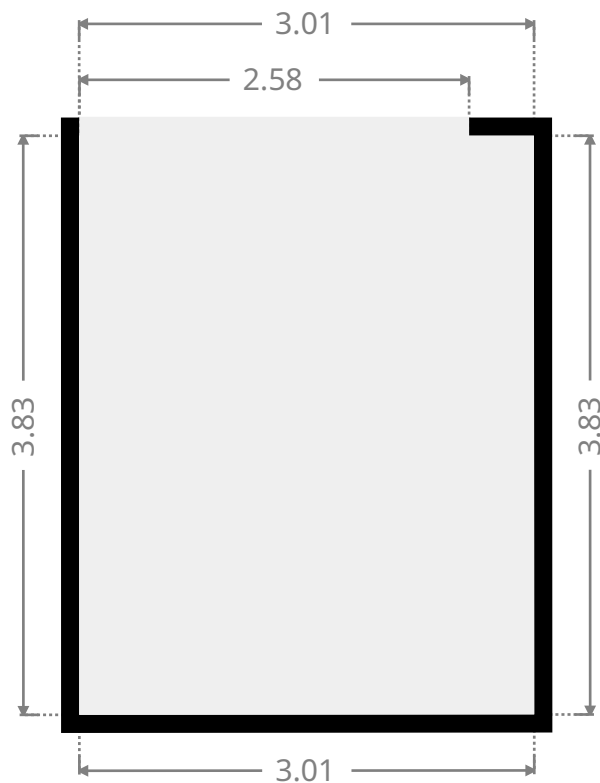
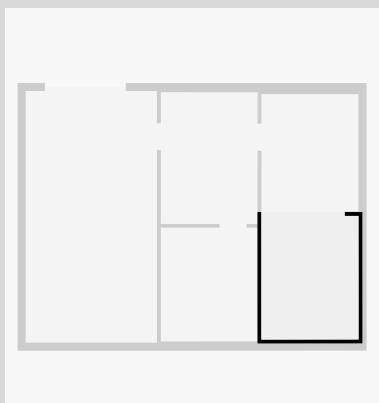

### Chauferie

Largeur 3.00 m  
Longueur: 3.53 m  
Superficie 10.56 m<sup>2</sup>  
Périmètre: 13.04 m

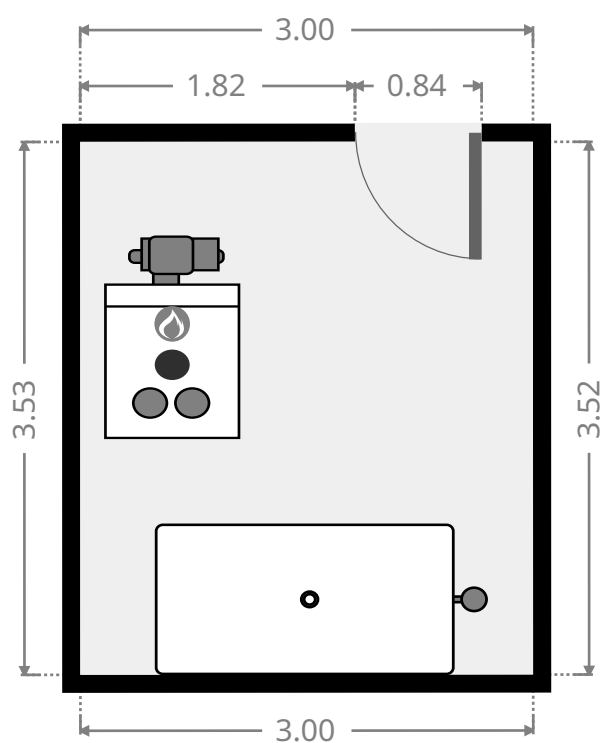
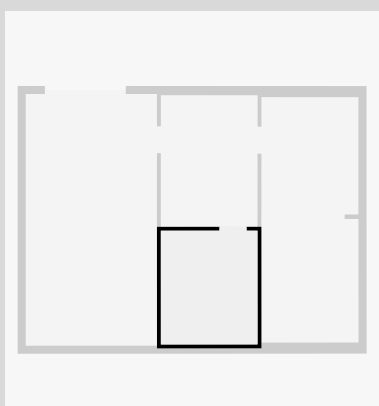

CE PLAN EST FOURNI EN L'ETAT SANS GARANTIE D'AUCUNE SORTE. SENSOPIA N'ACCORDE AUCUNE GARANTIE, Y COMPRIS, SANS S'Y LIMITER, DES GARANTIES QUANT À LA QUALITE ET À LA PRÉCISION DES DIMENSIONS.

0.0 0.5 1.0 1.5 2.0 2.5m  
1:50

## Immo KS - Laforet

### Garage

Largeur 4.07 m  
Longueur: 7.80 m  
Superficie 31.73 m<sup>2</sup>  
Périmètre: 23.73 m

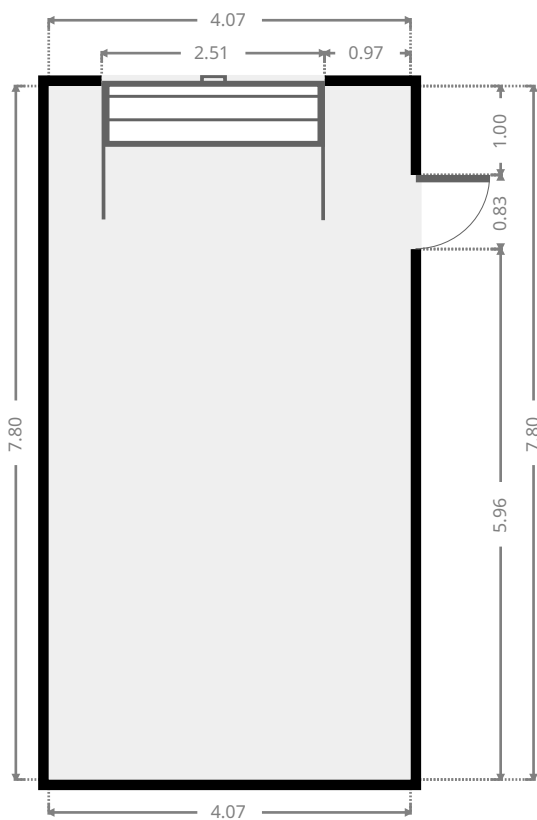
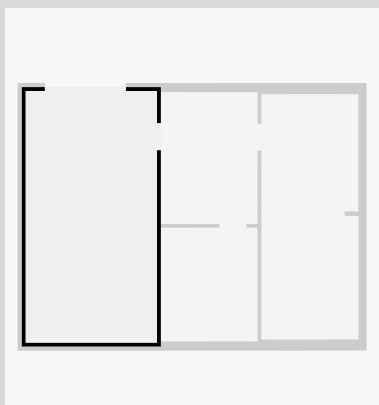

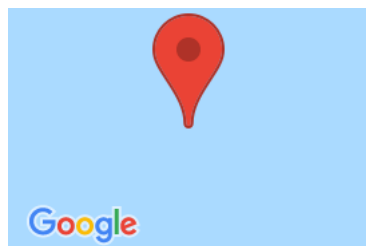

### Statistiques

Superficie: 183 m<sup>2</sup>  
 3 Étages  
 4 Chambres  
 1 S. de bain

### Rez-de-chaussée

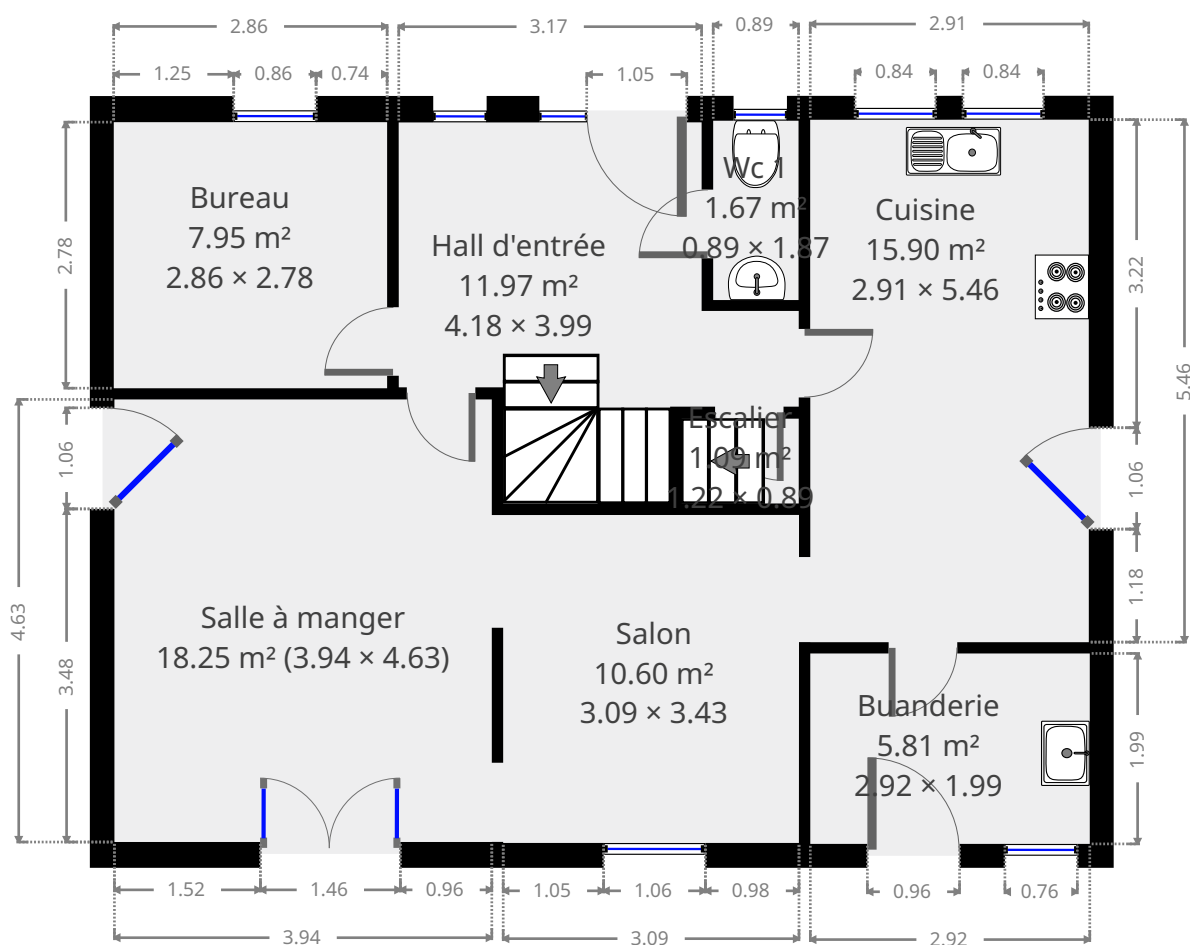

CE PLAN EST FOURNI EN L'ETAT SANS GARANTIE D'AUCUNE SORTE. SENSOPIA N'ACCORDE AUCUNE GARANTIE, Y COMPRIS, SANS S'Y LIMITER, DES GARANTIES QUANT À LA QUALITE ET À LA PRÉCISION DES DIMENSIONS.



# Immo KS - Laforet

## Hall d'entrée

Largeur 3.99 m  
Longueur: 4.18 m  
Superficie 11.97 m<sup>2</sup>  
Périmètre: 16.33 m

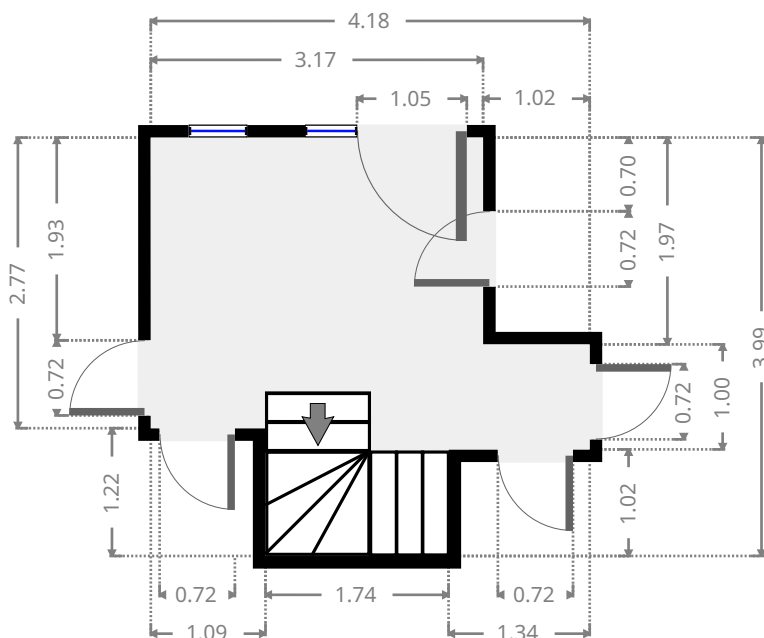
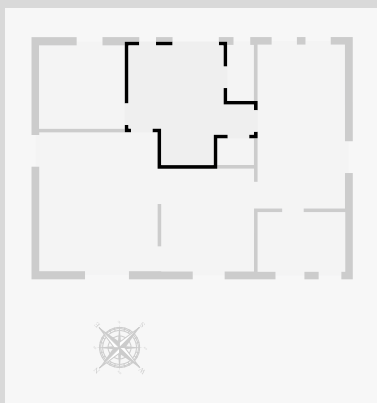

## Cuisine

Largeur 2.91 m  
Longueur: 5.46 m  
Superficie 15.90 m<sup>2</sup>  
Périmètre: 16.74 m

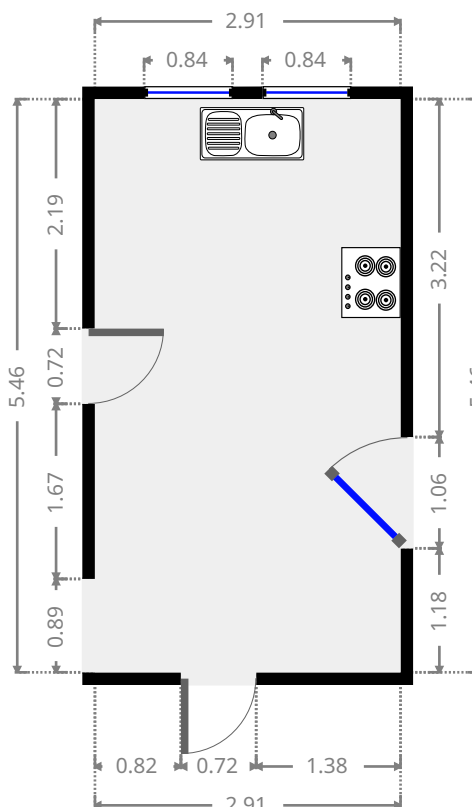
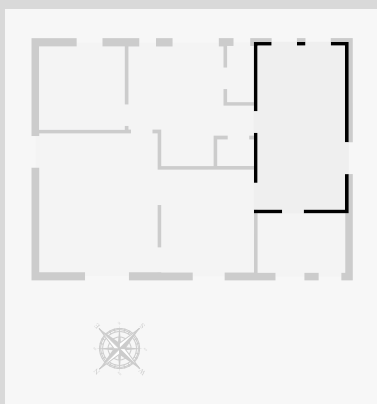

CE PLAN EST FOURNI EN L'ETAT SANS GARANTIE D'AUCUNE SORTE. SENSOPIA N'ACCORDE AUCUNE GARANTIE, Y COMPRIS, SANS S'Y LIMITER, DES GARANTIES QUANT À LA QUALITE ET À LA PRÉCISION DES DIMENSIONS.



## Immo KS - Laforet

### Buanderie

Largeur 1.99 m  
Longueur: 2.92 m  
Superficie 5.81 m<sup>2</sup>  
Périmètre: 9.82 m

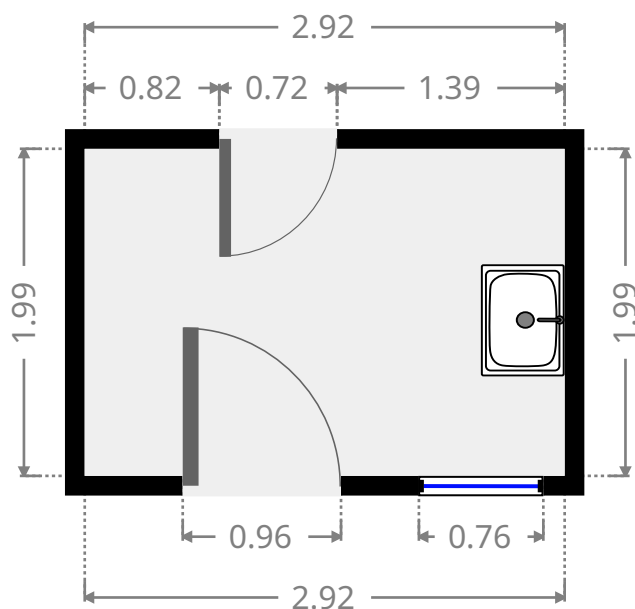
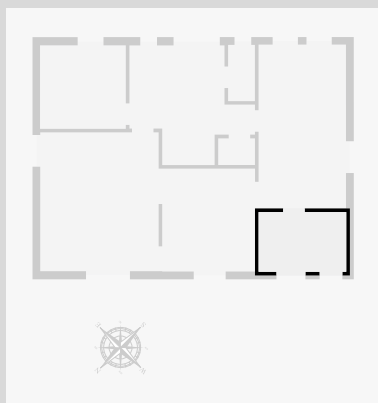

### Salon

Largeur 3.09 m  
Longueur: 3.43 m  
Superficie 10.60 m<sup>2</sup>  
Périmètre: 13.04 m

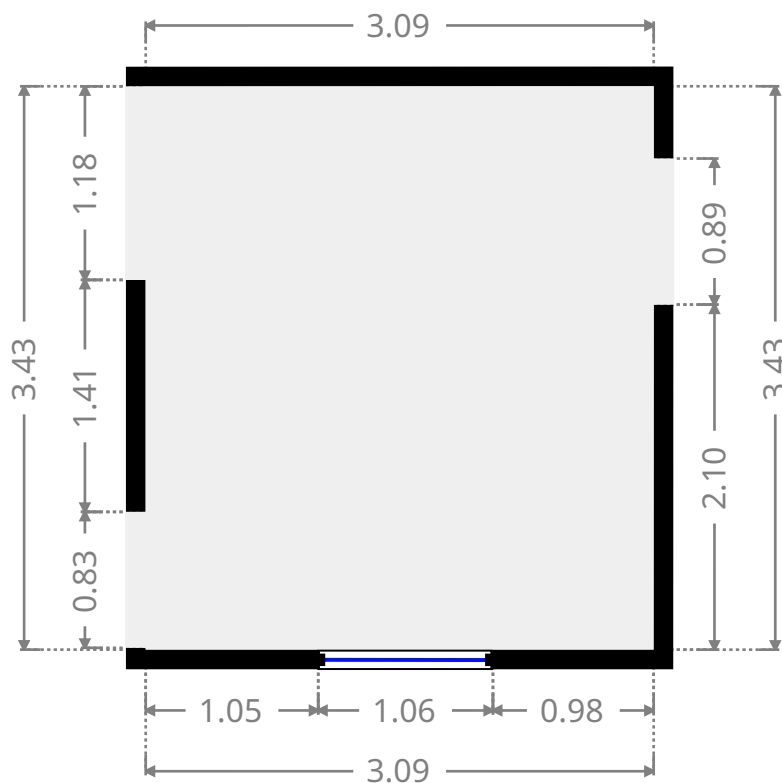
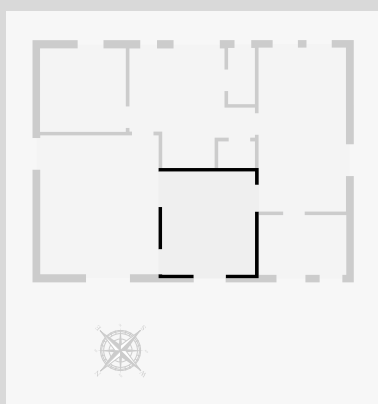

CE PLAN EST FOURNI EN L'ETAT SANS GARANTIE D'AUCUNE SORTE. SENSOPIA N'ACCORDE AUCUNE GARANTIE, Y COMPRIS, SANS S'Y LIMITER, DES GARANTIES QUANT À LA QUALITE ET À LA PRÉCISION DES DIMENSIONS.

0.0 0.5 1.0 1.5 2.0 2.5m  
1:46

## Immo KS - Laforet

### Salle à manger

Largeur 3.94 m  
Longeur: 4.63 m  
Superficie 18.25 m<sup>2</sup>  
Périmètre: 17.14 m

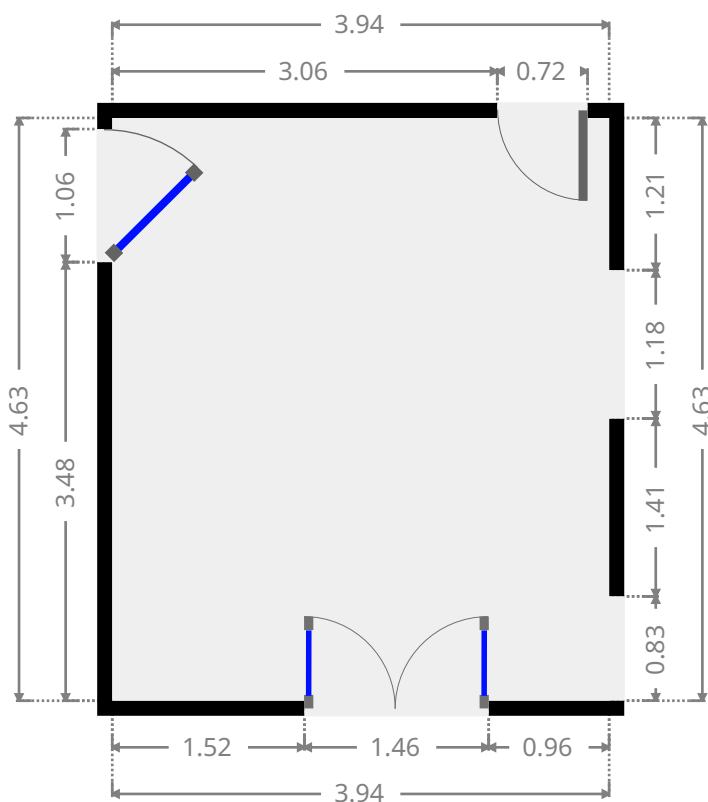
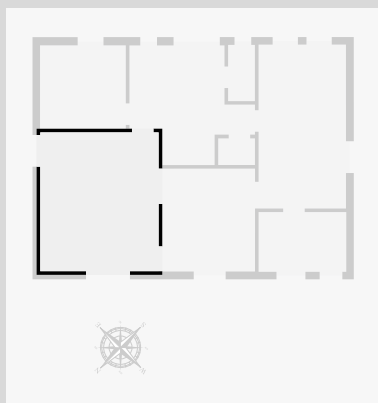

### Bureau

Largeur 2.78 m  
Longeur: 2.86 m  
Superficie 7.95 m<sup>2</sup>  
Périmètre: 11.28 m

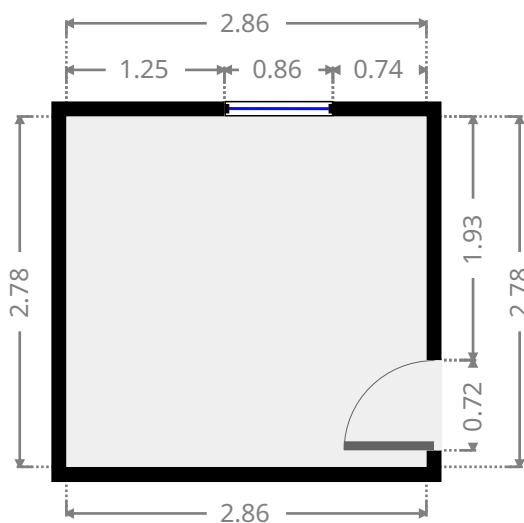
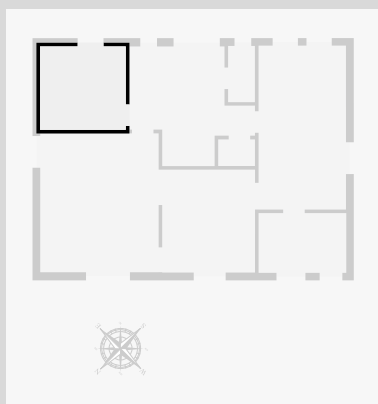



## Immo KS - Laforet

### Escalier

Largeur	0.89 m
Longeur:	1.22 m
Superficie	1.09 m <sup>2</sup>
Périmètre:	4.22 m

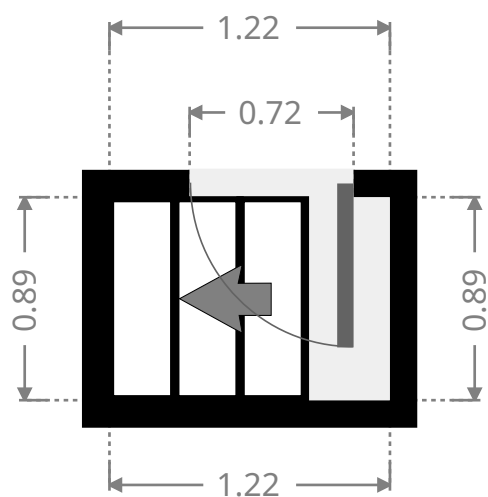
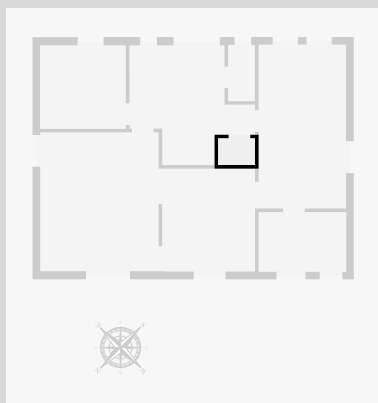

### Wc 1

Largeur	0.89 m
Longeur:	1.87 m
Superficie	1.67 m <sup>2</sup>
Périmètre:	5.53 m

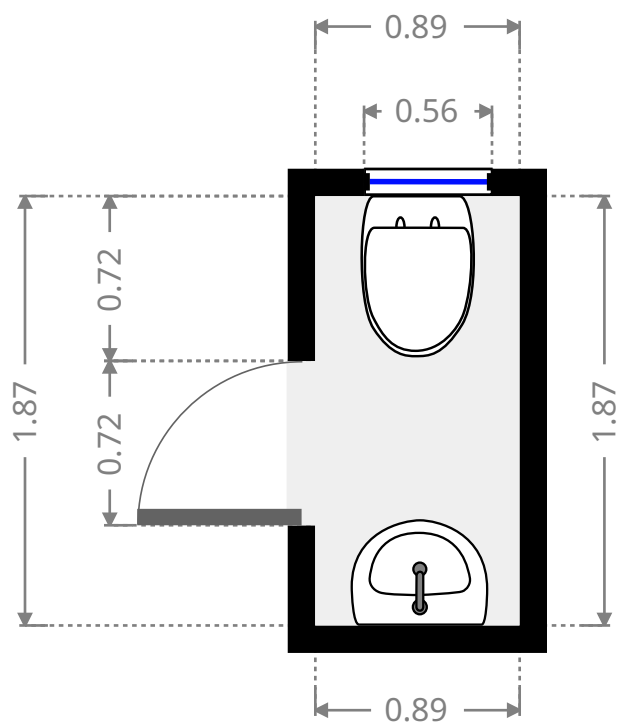
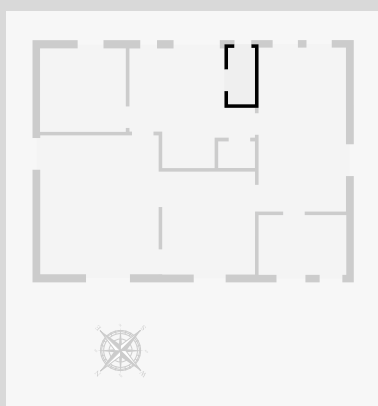

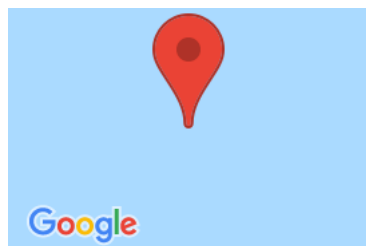

### Statistiques

Superficie: 183 m<sup>2</sup>  
 3 Étages  
 4 Chambres  
 1 S. de bain

### 1er étage

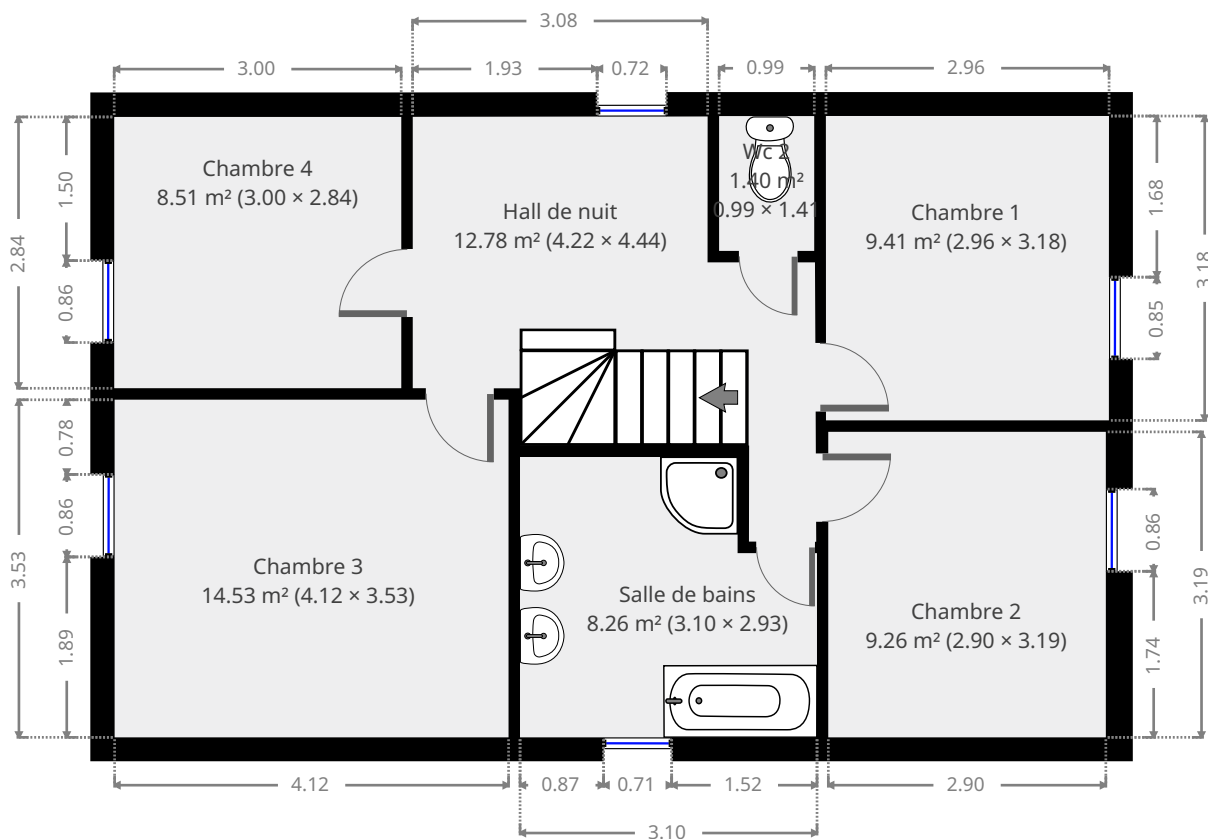

CE PLAN EST FOURNI EN L'ETAT SANS GARANTIE D'AUCUNE SORTE. SENSOPIA N'ACCORDE AUCUNE GARANTIE, Y COMPRIS, SANS S'Y LIMITER, DES GARANTIES QUANT À LA QUALITE ET À LA PRÉCISION DES DIMENSIONS.

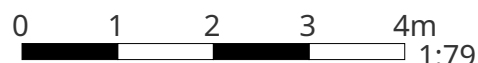

## Immo KS - Laforet

### Chambre 1

Largeur 2.96 m  
Longeur: 3.18 m  
Superficie 9.41 m<sup>2</sup>  
Périmètre: 12.28 m

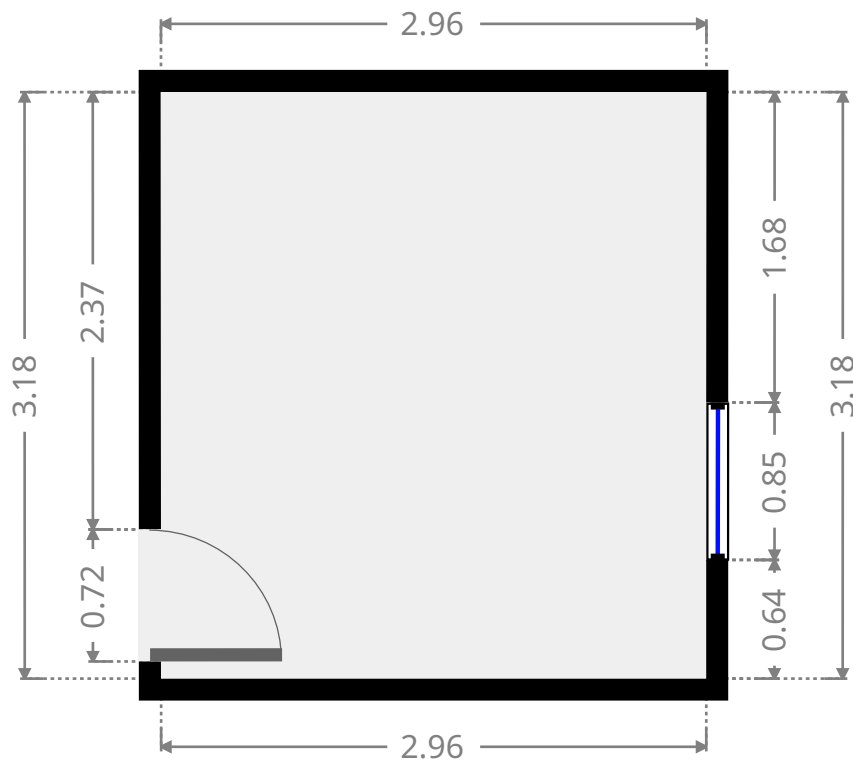
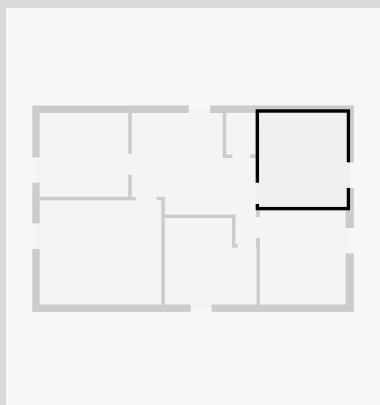

### Chambre 2

Largeur 2.90 m  
Longeur: 3.19 m  
Superficie 9.26 m<sup>2</sup>  
Périmètre: 12.19 m

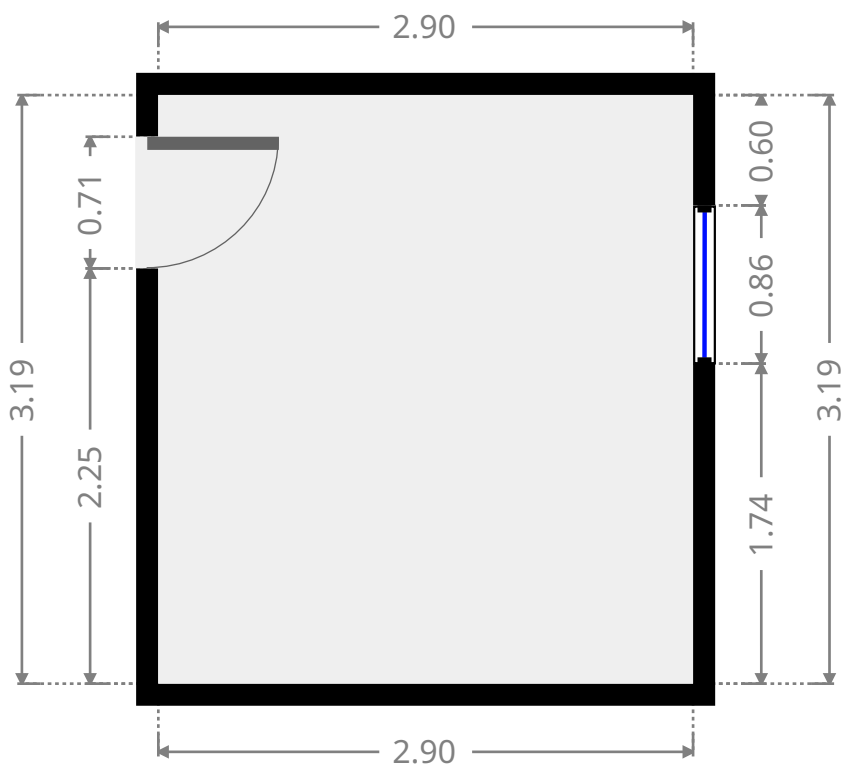
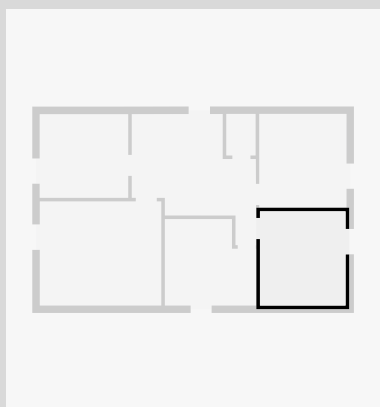

## Immo KS - Laforet

### Salle de bains

Largeur 2.93 m  
Longueur: 3.10 m  
Superficie 8.26 m<sup>2</sup>  
Périmètre: 12.07 m

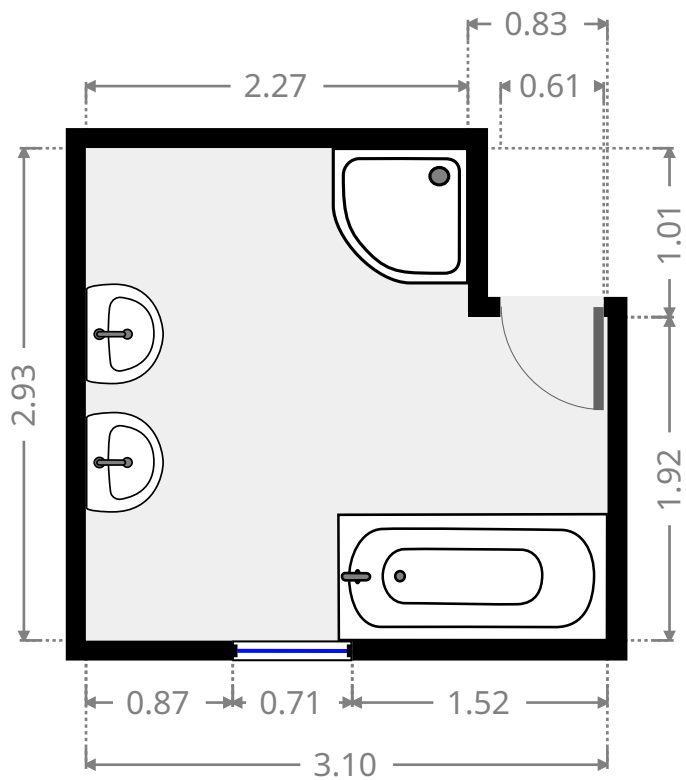
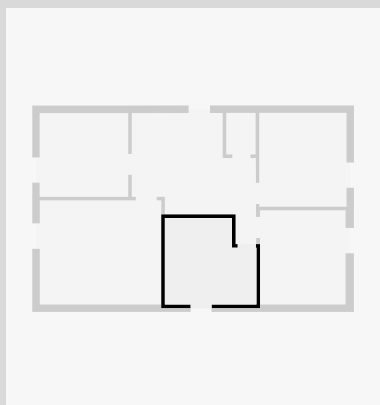

### Wc 2

Largeur 0.99 m  
Longueur: 1.41 m  
Superficie 1.40 m<sup>2</sup>  
Périmètre: 4.81 m

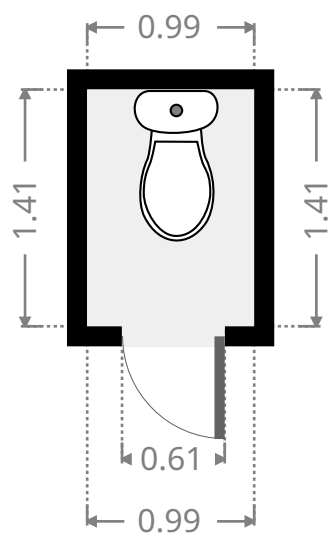
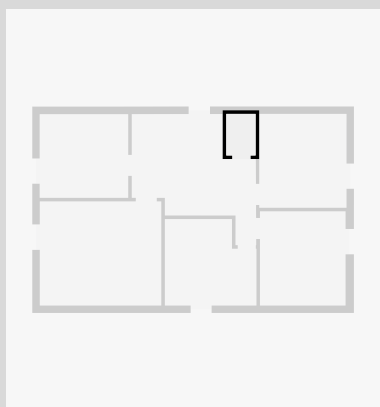

CE PLAN EST FOURNI EN L'ETAT SANS GARANTIE D'AUCUNE SORTE. SENSOPIA N'ACCORDE AUCUNE GARANTIE, Y COMPRIS, SANS S'Y LIMITER, DES GARANTIES QUANT À LA QUALITE ET À LA PRÉCISION DES DIMENSIONS.

0.0 0.5 1.0 1.5 2.0 2.5m  
1:45

## Immo KS - Laforet

### Chambre 3

Largeur 3.53 m  
Longueur: 4.12 m  
Superficie 14.53 m<sup>2</sup>  
Périmètre: 15.29 m

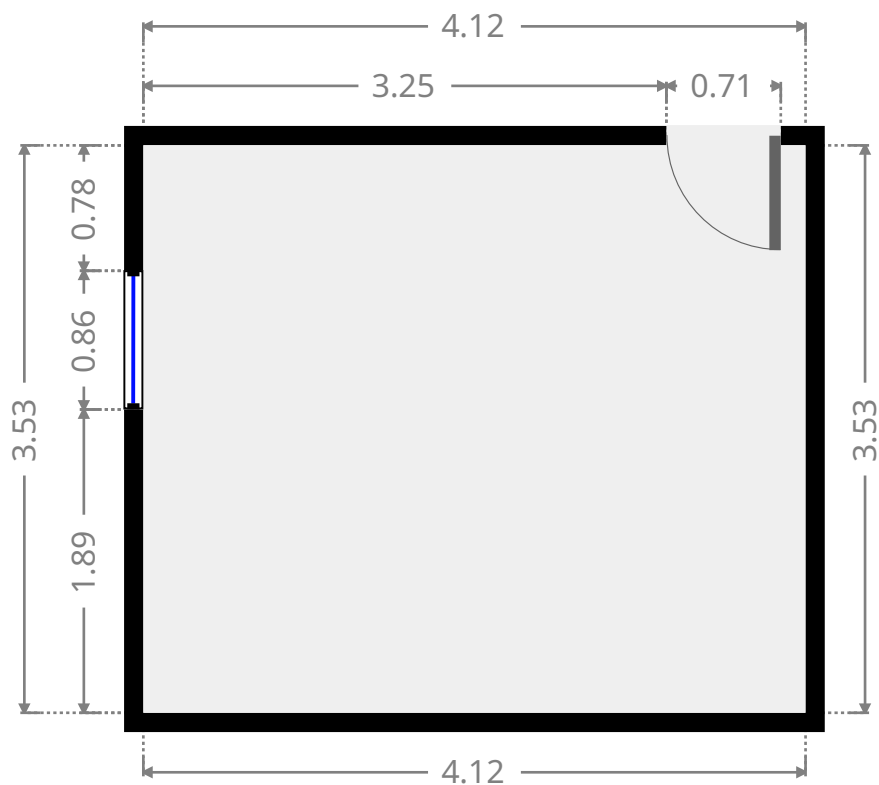
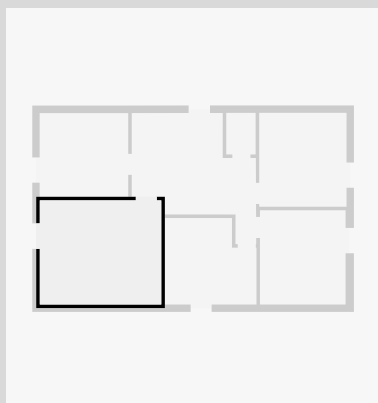

### Chambre 4

Largeur 2.84 m  
Longueur: 3.00 m  
Superficie 8.51 m<sup>2</sup>  
Périmètre: 11.67 m

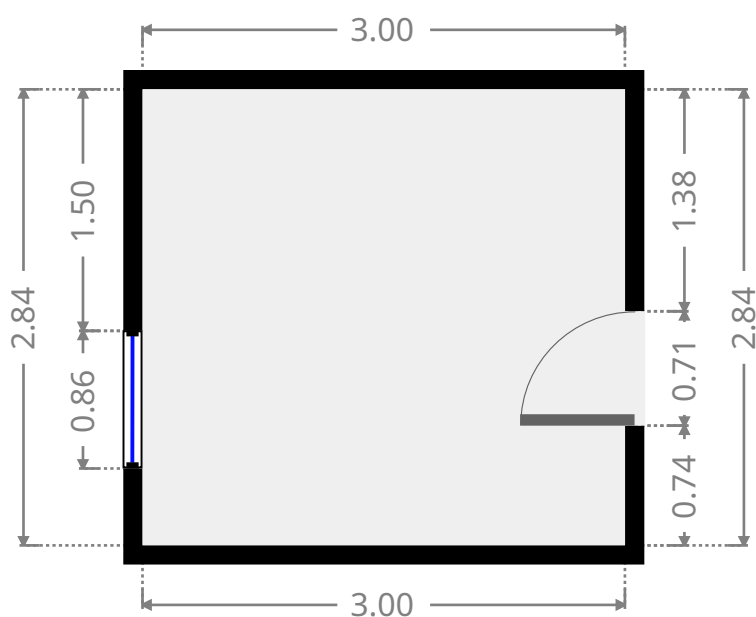
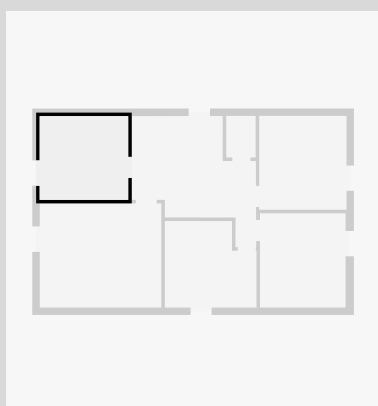

## Immo KS - Laforet

### Hall de nuit

Largeur 4.22 m  
Longueur: 4.44 m  
Superficie 12.78 m<sup>2</sup>  
Périmètre: 17.31 m

